

Быстроразъемные соединения с двойным уплотнением. Серии 8000

Присоединение G1/8 - G1/4

Обладая большим опытом в производстве быстроразъемных соединений в пневмосистемах и опираясь на глубокое изучение этого вопроса Камоцци разработала фитинги Серии 8000 с двойным уплотнением.

Прототипом для создания этой серии были фитинги Серии 6000, которые были хорошо апробированы в пневматике. Основным отличием фитингов Серии 8000 является введение дополнительных уплотнений (это решение запатентовано), обеспечивающих надежное и герметичное соединение, полностью устраняющие возможность утечек воздуха через микроцарапины на наружной поверхности трубки, возникающие при многократной коммутации. Быстроразъемные фитинги с двойным уплотнением поставляются в 6-ти различных моделях. Эти фитинги сохраняют герметичность даже после многократных коммутаций. Поскольку для коммутации не требуется специальных инструментов существенно сокращается время монтажа и обслуживания оборудования. Можно легко заменить кольцевые резиновые уплотнения фитинга. С помощью таких фитингов можно как соединять трубки между собой, так и присоединять их к резьбовому отверстию. По запросу фитинги могут поставляться с уплотнениями из материалов Viton и EPDM (специальная резина).



Ф И Т И Н Г И

ОБЩИЕ ХАРАКТЕРИСТИКИ

Материал	латунь, уплотнения - NBR
Присоединение (резьба)	трубная цилиндрическая ISO-228 (BSP)
Давление	мин. -0,9 - макс. 60 бар*
Трубки для присоединения	полиамид (PA) 6 - 11 - 12, полиуретан (PU)
Диаметр	ø 4, 6, 8
Рабочее тело	сжатый воздух, и жидкости нейтральные к уплотнениям (при использовании других сред обращайтесь к нашим инженерам)
Температура	-20°C ÷ 100°C

* Фитинги Серии 8000 имеют рабочее давление до 60 бар, если это не лимитирует рабочее давление трубки.

КОДИРОВКА БЫСТРОРАЗЪЕМНЫХ СОЕДИНЕНИЙ С ДВОЙНЫМ УПЛОТНЕНИЕМ

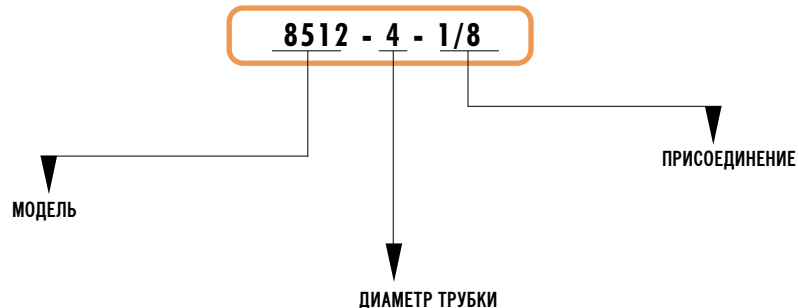

Фитинги Мод. 8512

Поставляется с уплотнительным кольцом.

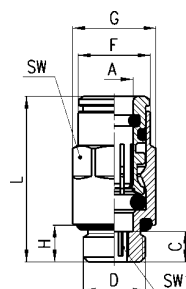

РАЗМЕРЫ

Мод.	A	D	C	F	G	H	L	SW	SW1
8512 4-1/8	4	G1/8	5	8,8	13,5	6	23,8	12	2,5
8512 6-1/8	6	G1/8	5	11,7	13,5	6	27	12	4
8512 8-1/8	8	G1/8	8,5	13,7	15,2	6	32,5	14	5
8512 8-1/4	8	G1/4	7	13,7	16,4	7	31	15	6

Фитинги Мод. 8522

Угловой поворотный,

Поставляется с уплотнительным кольцом.

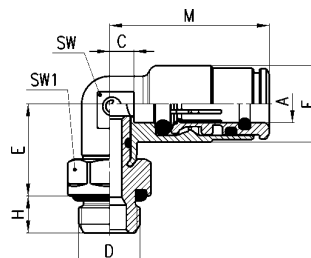

РАЗМЕРЫ

Мод.	A	D	C	E	F	H	M	SW	SW1
8522 4-1/8	4	G1/8	3	14,5	10	6	21,5	9	12
8522 6-1/8	6	G1/8	4	15	12,5	6	26	10	12
8522 8-1/8	8	G1/8	5	16	15	6	29	12	12
8522 8-1/4	8	G1/4	5	17	15	7	29	12	15

Фитинги Мод. 8432

Угловой поворотный
Поставляется с уплотнительным кольцом.

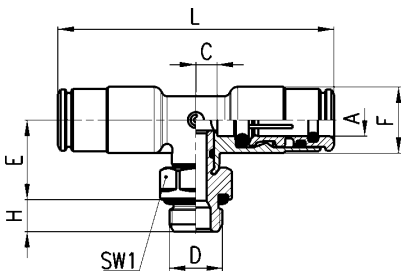

РАЗМЕРЫ

Мод.	A	D	C	E	F	H	L	SW1
8432 4-1/8	4	G1/8	3	14,5	10	6	43	12
8432 6-1/8	6	G1/8	4	15	12,5	6	52	12
8432 8-1/8	8	G1/8	5	16	15	6	58	12
8432 8-1/4	8	G1/4	5	17	15	7	58	15

Фитинги Мод. 8580

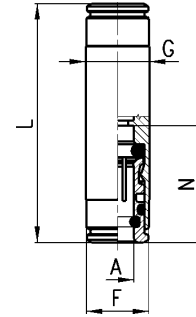

РАЗМЕРЫ

Мод.	A	F	G	L	N
8580 4	4	8,8	10	38	19
8580 6	6	11,7	12	45	22
8580 8	8	13,7	14	48	24

Фитинги Мод. 8550

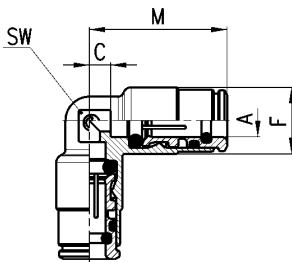

РАЗМЕРЫ

Мод.	A	C	F	M	SW
8550 4	4	3	10	21,5	9
8550 6	6	4	12,5	26	10
8550 8	8	5	15	29	12

Фитинги Мод. 8540

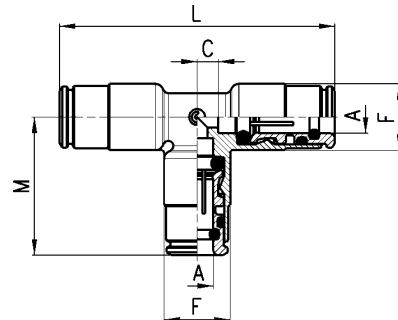

РАЗМЕРЫ

Мод.	A	C	F	M	L
8540 4	4	3	10	21,5	43
8540 6	6	4	12,5	26	52
8540 8	8	5	15	29	58